

ALUMINIUM

PROFIELEN EN PLATEN



INHOUDSOPGAVE



| | |
|--------------------------------------|----|
| Roval algemeen | 5 |
| Aluminium handelsprofielen | 7 |
| Aluminium afwerkingsprofielen | 13 |
| Aluminium platen | 16 |
| Maatwerk mogelijkheden | 20 |
| Leveringsprogramma | 22 |



Roval Aluminium, onderdeel van de internationale Reynaers Group, is marktleider in de ontwikkeling, productie en levering van aluminium bouwproducten voor woningbouw en utiliteitsbouw voor zowel nieuwbouwprojecten als voor renovatie- en herbestemmingsprojecten. Tot het uitgebreide assortiment behoren aluminium dakranden, waterslagen, muurafdeksystemen, balustersystemen, dagkanten, kolombekleding, goot- en overstekbekleding, dakrandbeveiliging, privacyschermen en bekleding van nutstracés. De producten van Roval Aluminium worden op brede schaal toegepast als dak- en geveldetailering voor woningen, appartementencomplexen, kantoren, scholen, gezondheidscentra en sportaccommodaties. Hiermee is Roval Aluminium een onmisbare schakel in de bouwkolom.



ROVAL ALUMINIUM

TOTAALLEVERANCIER ALUMINIUM BOUWPRODUCTEN

Totaalleverancier

Behalve in de levering van de uitgebreide range standaardproducten is Roval als totaalleverancier gespecialiseerd in maatwerkoplossingen. Dit totaalleverancierschap houdt ook in dat Roval tijdens de gehele bouwfase betrokken kan zijn: van ontwerp tot en met montage en oplevering. Een ander aspect van het totaalleverancierschap is dat producten geleverd kunnen worden, inclusief toebehoren, zodat opdrachtgevers en klanten slechts bij één leverancier terecht kunnen voor de complete realisatie.

Voordelen aluminium

- Aluminium is onderhoudsarm.
- Hoeft niet overgeschilderd te worden.
- Corrosiebestendig en behoudt jarenlang zijn kwalitatief hoogwaardige uitstraling.
- Technische levensduur en esthetische levensduur zijn ongeëvenaard.
- Aluminium constructies blijken na 25 tot zelf 30 jaar nauwelijks aan kwaliteit en uitstraling in te boeten.

De aluminium oplossingen van Roval Aluminium worden vervaardigd uit hoogwaardige legeringen volgens Europese normering. Deze legeringen hebben zeer goede mechanische eigenschappen, zijn goed te bewerken en ze zijn zeer geschikt voor diverse oppervlaktebehandelingen zoals anodiseren en moffelen.

Gespecialiseerd in maatwerkoplossingen

Daarnaast leent aluminium zich bij uitstek voor de toepassing in maatwerkoplossingen. Het is relatief eenvoudig vormbaar, waardoor architecten maximale ontwerpvrijheid genieten. Wat de architect bedenkt, kan Roval dankzij een hypermodern cnc-gestuurd machine-apparaat in eigen huis produceren. Roval Aluminium beschikt niet alleen over een uiterst modern machinepark, maar ook over de beste adviseurs in de aluminiumbranche. Kenners met liefde voor aluminium. Zij staan in direct contact met klanten, opdrachtgevers, architecten en uitvoerende partijen. Een voortdurend kwaliteitsstreven, zowel uitgangspunt als eindresultaat, is in het volledige bouwproces zichtbaar.

Garantie

- Roval staat garant voor de kwaliteit van haar gevel- en dakproducten en levert producten die aan de hoogste eisen voldoen.
- Roval heeft een KOMO-attest-met-productcertificaat (SKG.0855.3060) en is van toepassing op anodiseren (Qualanod) of poedercoating (Qualicoat).
- Roval heeft een VCA-certificaat (SKG.0855.3177) voor de Roval montage.



Op de website www.roval.eu is de volledige garantieverklaring te vinden.

Daar zijn ook o.a. te downloaden: alle technische specificaties, CAD-tekeningen, bestekteksten en productbrochures.

Op alle transacties zijn de algemene voorwaarden van toepassing welke zijn gedeponneerd bij de Kamer van Koophandel te Eindhoven onder nummer 17055476.

Duurzaam Ondernemen

Roval Aluminium investeert veel in duurzaamheid om structureel de jaarlijkse CO₂-uitstoot te verminderen.



Dit heeft geresulteerd in efficiëntere en betere productiemethodes, zuinigere lichtinstallaties, digitaliseren van informatie, zuinigere vrachtwagens en auto's. Ook het specialiseren in aluminium maatwerkoplossingen heeft een gunstig effect op de CO₂-emissie. Maatwerk leidt immers tot minder restafval, tot een snellere montage en dus kortere bouwtijd.

Lees meer over Roval via QR code:





PLATSTAFPROFIEL



| A × d (mm) | A × d (mm) | A × d (mm) | A × d (mm) |
|------------|------------|------------|------------|
| 10 × 2 | 30 × 2 | 50 × 2 | 80 × 3 |
| 10 × 3 | 30 × 3 | 50 × 3 | 80 × 4 |
| 10 × 4 | 30 × 4 | 50 × 4 | 80 × 5 |
| 10 × 5 | 30 × 5 | 50 × 5 | 80 × 6 |
| 15 × 2 | 30 × 6 | 50 × 6 | 80 × 8 |
| 15 × 3 | 30 × 8 | 50 × 8 | 80 × 10 |
| 15 × 4 | 30 × 10 | 50 × 10 | 80 × 15 |
| 15 × 5 | 30 × 12 | 50 × 12 | 80 × 20 |
| 15 × 6 | 30 × 15 | 50 × 15 | 80 × 25 |
| 15 × 8 | 30 × 20 | 50 × 20 | 80 × 30 |
| 15 × 10 | 35 × 2 | 50 × 25 | 80 × 40 |
| 20 × 2 | 35 × 3 | 50 × 30 | 90 × 10 |
| 20 × 3 | 35 × 4 | 60 × 2 | 100 × 3 |
| 20 × 4 | 35 × 5 | 60 × 3 | 100 × 4 |
| 20 × 5 | 35 × 6 | 60 × 4 | 100 × 5 |
| 20 × 6 | 35 × 8 | 60 × 5 | 100 × 6 |
| 20 × 8 | 35 × 10 | 60 × 6 | 100 × 8 |
| 20 × 10 | 35 × 15 | 60 × 8 | 100 × 10 |
| 20 × 12 | 40 × 2 | 60 × 10 | 100 × 12 |
| 20 × 15 | 40 × 3 | 60 × 12 | 100 × 15 |
| 25 × 2 | 40 × 4 | 60 × 15 | 100 × 20 |
| 25 × 3 | 40 × 5 | 60 × 20 | 120 × 4 |
| 25 × 4 | 40 × 6 | 60 × 25 | 120 × 5 |
| 25 × 5 | 40 × 8 | 60 × 30 | 120 × 8 |
| 25 × 6 | 40 × 10 | 60 × 40 | 120 × 10 |
| 25 × 8 | 40 × 12 | 70 × 2 | 120 × 20 |
| 25 × 10 | 40 × 15 | 70 × 3 | 150 × 5 |
| 25 × 12 | 40 × 20 | 70 × 5 | 150 × 8 |
| 25 × 15 | 40 × 25 | 70 × 6 | 150 × 10 |
| 25 × 20 | 40 × 30 | 70 × 8 | 150 × 15 |
| | 45 × 3 | 70 × 10 | 200 × 10 |
| | 45 × 5 | 70 × 12 | 200 × 20 |
| | | 70 × 15 | |

Alle profielen worden in geanodiseerde, gemoffelde of brute uitvoering geleverd. Legering: EN AW 6060, lengten van 6 meter.

HOEKPROFIEL



| A × B × d (mm) | A × B × d (mm) | A × B × d (mm) | A × B × d (mm) |
|----------------|----------------|----------------|----------------|
| 10 × 10 × 1,5 | 30 × 10 × 2 | 50 × 15 × 2 | 70 × 20 × 2 |
| 10 × 10 × 2 | 30 × 15 × 2 | 50 × 20 × 2 | 70 × 30 × 2 |
| 15 × 10 × 2 | 30 × 15 × 3 | 50 × 20 × 3 | 70 × 40 × 2 |
| 15 × 15 × 1,5 | 30 × 20 × 2 | 50 × 25 × 2 | 70 × 70 × 3 |
| 15 × 15 × 2 | 30 × 20 × 3 | 50 × 25 × 3 | 70 × 70 × 7 |
| 15 × 15 × 3 | 30 × 20 × 4 | 50 × 25 × 4 | 75 × 40 × 3 |
| 20 × 10 × 2 | 30 × 25 × 2 | 50 × 30 × 2 | 75 × 50 × 5 |
| 20 × 15 × 2 | 30 × 25 × 3 | 50 × 30 × 3 | 75 × 50 × 6 |
| 20 × 20 × 1,5 | 30 × 30 × 2 | 50 × 30 × 4 | 80 × 15 × 2 |
| 20 × 20 × 2 | 30 × 30 × 3 | 50 × 30 × 5 | 80 × 20 × 2 |
| 20 × 20 × 3 | 30 × 30 × 4 | 50 × 50 × 2 | 80 × 30 × 3 |
| 20 × 20 × 4 | 30 × 30 × 5 | 50 × 50 × 3 | 80 × 40 × 3 |
| 25 × 10 × 2 | 35 × 15 × 2 | 50 × 50 × 4 | 80 × 40 × 4 |
| 25 × 15 × 2 | 35 × 20 × 2 | 50 × 50 × 5 | 80 × 50 × 6 |
| 25 × 20 × 2 | 35 × 25 × 2 | 50 × 50 × 6 | 80 × 80 × 3 |
| 25 × 20 × 3 | 35 × 35 × 2 | 60 × 10 × 2 | 80 × 80 × 5 |
| 25 × 25 × 2 | 35 × 35 × 3 | 60 × 15 × 2 | 80 × 80 × 8 |
| 25 × 25 × 3 | 35 × 35 × 4 | 60 × 20 × 2 | 90 × 40 × 2 |
| 25 × 25 × 4 | 35 × 35 × 5 | 60 × 25 × 2 | 100 × 20 × 2 |
| | 40 × 10 × 2 | 60 × 25 × 3 | 100 × 30 × 3 |
| | 40 × 15 × 2 | 60 × 30 × 2 | 100 × 40 × 4 |
| | 40 × 20 × 2 | 60 × 30 × 3 | 100 × 50 × 3 |
| | 40 × 20 × 3 | 60 × 30 × 4 | 100 × 50 × 5 |
| | 40 × 20 × 4 | 60 × 40 × 2 | 100 × 64 × 8 |
| | 40 × 25 × 2 | 60 × 40 × 3 | 100 × 100 × 10 |
| | 40 × 25 × 3 | 60 × 40 × 4 | 120 × 80 × 10 |
| | 40 × 30 × 2 | 60 × 40 × 5 | 150 × 75 × 8 |
| | 40 × 30 × 3 | 60 × 60 × 2 | |
| | 40 × 30 × 4 | 60 × 60 × 3 | |
| | 40 × 40 × 2 | 60 × 60 × 4 | |
| | 40 × 40 × 3 | 60 × 60 × 6 | |
| | 40 × 40 × 4 | 62 × 17 × 2 | |
| | 40 × 40 × 5 | | |
| | 45 × 45 × 3 | | |

Alle profielen worden in geanodiseerde, gemoffelde of brute uitvoering geleverd. Legering: EN AW 6060, lengten van 6 meter.

U-PROFIEL

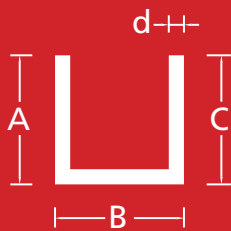

| A × B × C × d (mm) | A × B × C × d (mm) | A × B × C × d (mm) |
|--------------------------|--------------------|---------------------|
| 12 × 8 × 12 × 1 | 12 × 25 × 12 × 2 | 25 × 45 × 25 × 3 |
| 10 × 10 × 10 × 1,5 | 15 × 25 × 15 × 2 | 25 × 50 × 25 × 2,5 |
| 10 × 10 × 10 × 2 | 20 × 25 × 20 × 2 | 25 × 50 × 25 × 3 |
| 15 × 10 × 15 × 1,5 | 20 × 25 × 20 × 3 | 30 × 50 × 30 × 3 |
| 15 × 12 × 15 × 2 | 25 × 25 × 25 × 2 | 30 × 50 × 30 × 4 |
| 20 × 12 × 20 × 2 | 25 × 25 × 25 × 3 | 40 × 50 × 40 × 3 |
| 12,5 × 12,5 × 12,5 × 1,5 | 15 × 30 × 15 × 3 | 40 × 50 × 40 × 4 |
| 15 × 15 × 15 × 1,5 | 20 × 30 × 20 × 2 | 40 × 50 × 40 × 5 |
| 15 × 15 × 15 × 2 | 20 × 30 × 20 × 3 | 50 × 50 × 50 × 3 |
| 15 × 15 × 15 × 3 | 25 × 30 × 25 × 2 | 50 × 50 × 50 × 4 |
| 20 × 15 × 20 × 1,5 | 30 × 30 × 30 × 2 | 50 × 50 × 50 × 5 |
| 20 × 15 × 20 × 2 | 30 × 30 × 30 × 3 | 30 × 60 × 30 × 4 |
| 10 × 20 × 10 × 2 | 20 × 35 × 20 × 2 | 40 × 60 × 40 × 4 |
| 12 × 20 × 12 × 2 | 20 × 40 × 20 × 2 | 40 × 60 × 40 × 5 |
| 15 × 20 × 15 × 2 | 20 × 40 × 20 × 3 | 40 × 80 × 40 × 4 |
| 20 × 20 × 20 × 2 | 25 × 40 × 25 × 3 | 50 × 80 × 50 × 5 |
| 20 × 20 × 20 × 3 | 30 × 40 × 30 × 4 | 40 × 100 × 40 × 3 |
| 25 × 20 × 25 × 2 | 40 × 40 × 40 × 2 | 50 × 100 × 50 × 5 |
| 30 × 20 × 30 × 2 | 40 × 40 × 40 × 3 | 64 × 100 × 64 × 6,4 |
| 30 × 20 × 30 × 3 | 40 × 40 × 40 × 4 | 80 × 125 × 80 × 8 |
| 20 × 22 × 20 × 2 | 50 × 40 × 50 × 2 | 80 × 160 × 80 × 10 |
| 22 × 22 × 22 × 2 | | |

ONGELIJK U-PROFIEL

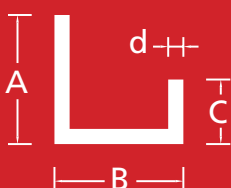

| A × B × C × d (mm) | A × B × C × d (mm) |
|---------------------|--------------------|
| 20 × 6,5 × 9 × 1,25 | 40 × 14 × 9 × 2 |
| 20 × 12 × 12 × 2 | 30 × 22 × 11 × 2 |

ALUMINIUM HANDELSPROFIELEN

KOKERS

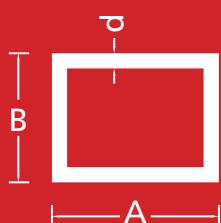
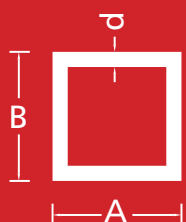

| A × B × d (mm) | A × B × d (mm) | A × B × d (mm) | A × B × d (mm) |
|----------------|----------------|----------------|----------------|
| 15 × 15 × 1 | 40 × 20 × 2 | 60 × 25 × 3 | 100 × 18 × 2 |
| 15 × 15 × 1,5 | 40 × 20 × 3 | 60 × 30 × 2 | 100 × 25 × 3 |
| 15 × 15 × 2 | 40 × 25 × 2 | 60 × 40 × 2 | 100 × 40 × 4 |
| 20 × 10 × 1,5 | 40 × 30 × 3 | 60 × 40 × 2,5 | 100 × 50 × 3 |
| 20 × 15 × 2 | 40 × 40 × 2 | 60 × 40 × 3 | 100 × 50 × 4 |
| 20 × 20 × 1,5 | 40 × 40 × 3 | 60 × 40 × 4 | 100 × 100 × 4 |
| 20 × 20 × 2 | 40 × 40 × 4 | 60 × 60 × 2 | 120 × 30 × 3 |
| 25 × 25 × 1,5 | 45 × 45 × 2 | 60 × 60 × 3 | 120 × 40 × 4 |
| 25 × 25 × 2 | 50 × 15 × 2 | 60 × 60 × 4 | 120 × 50 × 4 |
| 30 × 20 × 2 | 50 × 20 × 2 | 65 × 65 × 2,5 | 120 × 120 × 5 |
| 30 × 30 × 2 | 50 × 25 × 2 | 80 × 40 × 2 | 130 × 50 × 4 |
| 30 × 30 × 2,5 | 50 × 25 × 3 | 80 × 40 × 3 | 150 × 40 × 4 |
| 30 × 30 × 3 | 50 × 30 × 2 | 80 × 40 × 4 | 150 × 50 × 4 |
| 35 × 20 × 2,5 | 50 × 30 × 3 | 80 × 50 × 4 | 180 × 40 × 4 |
| 35 × 35 × 2 | 50 × 40 × 2 | 80 × 80 × 3 | |
| 35 × 35 × 2,5 | 50 × 40 × 4 | 80 × 80 × 4 | |
| 35 × 35 × 3 | 50 × 50 × 2 | | |
| | 50 × 50 × 3 | | |
| | 50 × 50 × 4 | | |

ALUMINIUM HANDELSPROFIELEN

T-PROFIEL

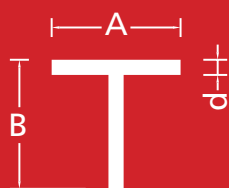

| A × B × d (mm) | A × B × d (mm) | A × B × d (mm) | A × B × d (mm) |
|----------------|----------------|----------------|----------------|
| 15 × 15 × 2 | 30 × 20 × 2 | 40 × 20 × 3 | 50 × 50 × 3 |
| 20 × 20 × 2 | 30 × 30 × 2 | 40 × 25 × 2 | 50 × 50 × 4 |
| 25 × 15 × 3 | 30 × 30 × 3 | 40 × 25 × 3 | 50 × 50 × 5 |
| 25 × 25 × 2 | 35 × 35 × 3 | 40 × 40 × 2 | 60 × 60 × 3 |
| 25 × 25 × 3 | | 40 × 40 × 3 | 60 × 60 × 6 |
| | | 40 × 40 × 4 | 80 × 80 × 8 |
| | | 45 × 45 × 3 | |

BUIZEN

| A × d (mm) | A × d (mm) | A × d (mm) | A × d (mm) |
|------------|------------|------------|------------|
| 6 × 1 | 20 × 1 | 40 × 2,5 | 70 × 3 |
| 8 × 1 | 20 × 1,5 | 40 × 5 | 70 × 5 |
| 10 × 1 | 20 × 2 | 42 × 3 | 80 × 2,5 |
| 12 × 1 | 22 × 1,5 | 45 × 2,5 | 80 × 5 |
| 13 × 1 | 22 × 2 | 48 × 3 | 80 × 10 |
| 15 × 1,5 | 25 × 1,5 | 50 × 1,5 | 90 × 3 |
| 16 × 1 | 25 × 2 | 50 × 2 | 90 × 5 |
| 16 × 1,5 | 25 × 2,5 | 50 × 2,5 | 100 × 3 |
| 16 × 2 | 28 × 1,5 | 50 × 5 | 100 × 5 |
| 16 × 3 | 30 × 1,5 | 55 × 2,5 | 110 × 5 |
| 18 × 1,5 | 30 × 2 | 57 × 2 | 120 × 5 |
| 19 × 1,5 | 30 × 2,5 | 60 × 1,5 | 125 × 4 |
| | 30 × 3 | 60 × 2,5 | 150 × 5 |
| | 30 × 5 | 60 × 3 | 160 × 5 |
| | 32 × 1,5 | 60 × 5 | 200 × 5 |
| | 35 × 2 | | |
| | 35 × 2,5 | | |
| | 35 × 5 | | |

Alle profielen worden in geanodiseerde, gemoffelde of brute uitvoering geleverd.

Legering: EN AW 6060, lengten van 6 meter.



ALUMINIUM AFWERKINGSPROFIELEN

Z-PROFIELEN



Artikelnummer 173608
(schaal 1:1)

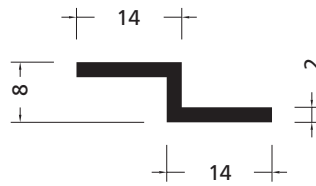

Artikelnummer 173610
(schaal 1:1)

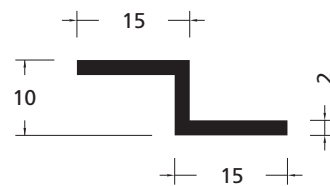

Artikelnummer 173609
(schaal 1:1)

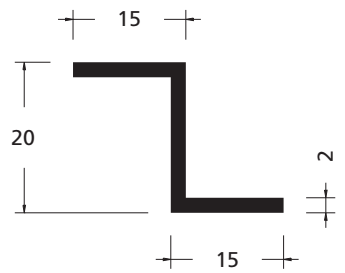

Artikelnummer 173615 (schaal 1:1)

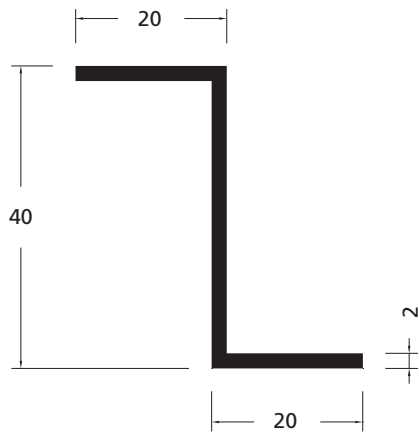

Artikelnummer 173655 (schaal 1:1)

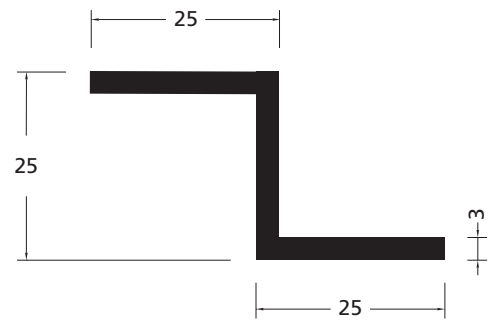



ALUMINIUM AFWERKINGSPROFIELEN

H-PROFIELEN

Artikelnummer
171696
(schaal 1:1)

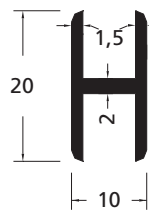

Artikelnummer
171308
(schaal 1:1)

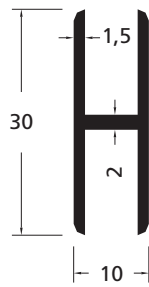

Artikelnummer
171249
(schaal 1:1)

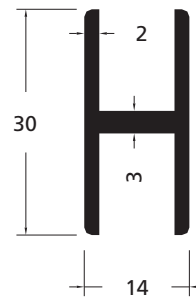

Artikelnummer
171658
(schaal 1:1)

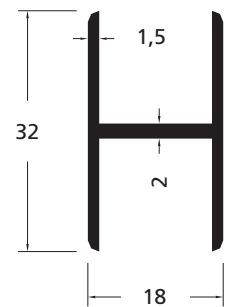

Artikelnummer 171648
(schaal 1:1)

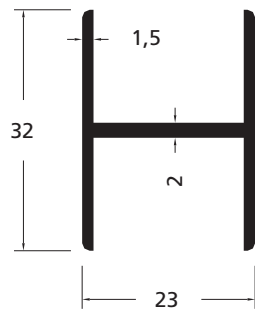

Artikelnummer 171659
(schaal 1:1)

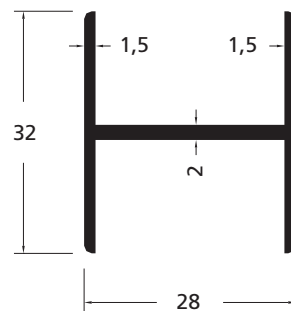

Artikelnummer 171649
(schaal 1:1)

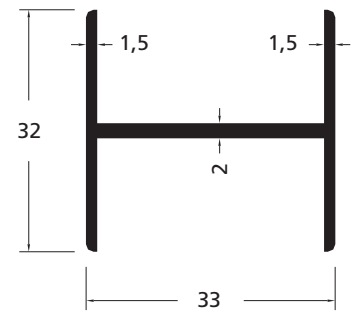

Artikelnummer 171650 (schaal 1:1)

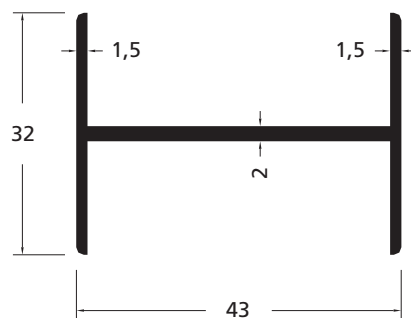

Artikelnummer 171651 (schaal 1:1)

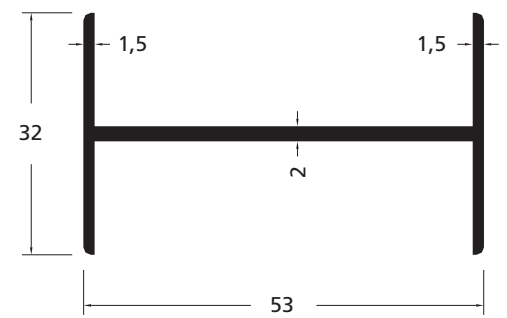

Artikelnummer 170097 (schaal 1:1)

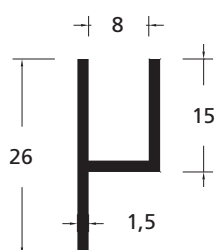

Artikelnummer 170155 (schaal 1:1)

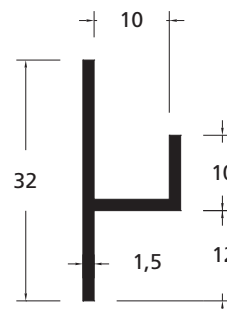

Alle profielen worden in geanodiseerde, gemoffelde of brute uitvoering geleverd. Legering: EN AW 6060, lengten van 6 meter.



Alle profielen worden in geanodiseerde, gemoffelde of brute uitvoering geleverd. Legering: EN AW 6060, lengten van 6 meter.



Alle profielen worden in geanodiseerde, gemoffelde of brute uitvoering geleverd. Legering: EN AW 6060, lengten van 5 meter.

ALUMINIUM AFWERKINGSPROFIELEN

KOPPELPROFIELEN

Artikelnummer 172357
(schaal 1:1)

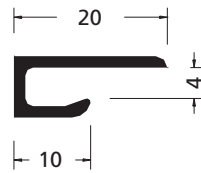

Artikelnummer 172358
(schaal 1:1)

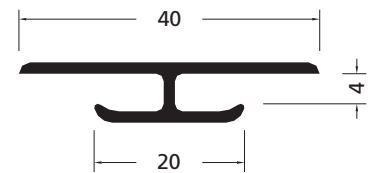

Artikelnummer 172359
(schaal 1:1)

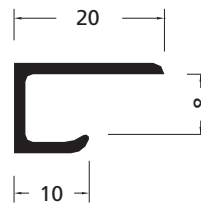

Artikelnummer 172360
(schaal 1:1)

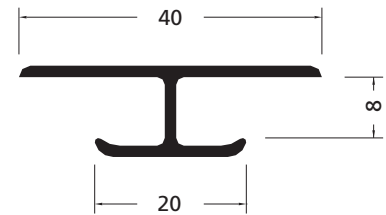

ALUMINIUM AFWERKINGSPROFIELEN

SCHUIFDEURPROFIEL

Artikelnummer 179320
(schaal 1:1)

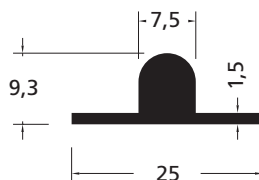

ALUMINIUM PLATEN

SCHOPPLATEN



Leverbaar in:

aluminium (artikelnummer 158077) (K240), dikte 1,0, 1,5 en 2,0 mm
roestvaststaal (artikelnummer 500002)

Zelfklevend

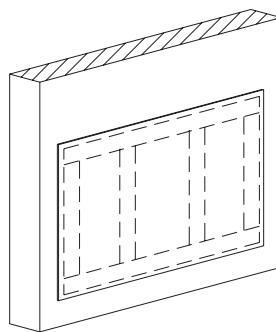

Geschroefd

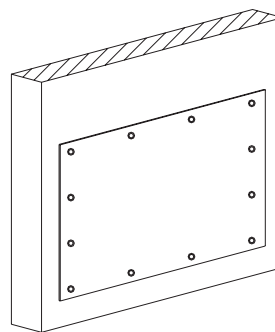

Met weldorpel

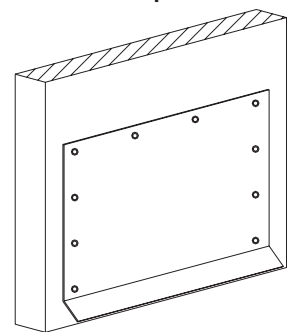

ALUMINIUM PLATEN

HOEKBESCHERMERS

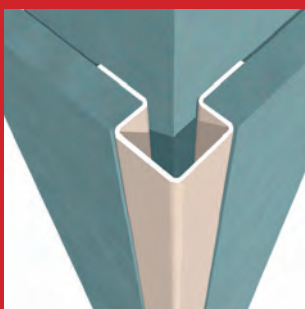

Standaarddikte:

roestvaststaal 1,5 mm
aluminium 2,0 mm

Standaardlengten:

2500 mm - 3000 mm

TYPE A GESCHROEFD

| A × B (mm) |
|------------|
| 25 × 25 |
| 30 × 30 |
| 40 × 40 |
| 50 × 50 |

TYPE B ZELFKLEVEND

| A × B (mm) |
|------------|
| 28 × 28 |
| 40 × 40 |
| 50 × 50 |

TYPE C BLIND GESCHROEFD

| A × B (mm) |
|------------|
| 25 × 25 |
| 30 × 30 |
| 40 × 40 |
| 50 × 50 |

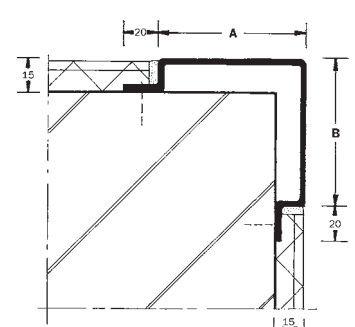
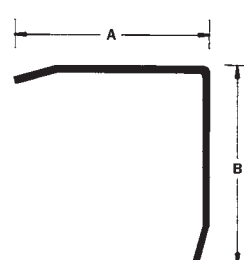
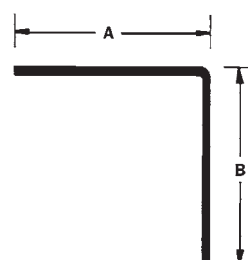

Alle profielen worden in geanodiseerde, gemoffelde of brute uitvoering geleverd.

Afwijkende maten op aanvraag eveneens leverbaar.

GEPERFOREERDE PLATEN

Afmeting 2000 × 1000 mm

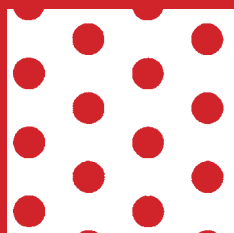

RONDPERFORATIE

| Dikte (mm) | Perforatie (mm Ø) | Steek (mm) | Doorlaat (%) |
|------------|-------------------|------------|--------------|
| 0,8 | 1,5 | 3 | 23 |
| 1,0 | 2 | 3,5 | 30 |
| 1,0 | 3 | 5 | 33 |
| 1,0 | 5 | 8 | 35 |
| 1,5 | 5 | 8 | 35 |
| 2,0 | 5 | 8 | 35 |
| 2,0 | 8 | 12 | 40 |
| 3,0 | 10 | 15 | 40 |
| 3,0 | 15 | 20 | 51 |

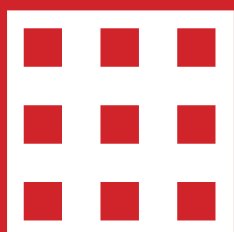

VIERKANTPERFORATIE

| Dikte (mm) | Perforatie (mm Ø) | Steek (mm) | Doorlaat (%) |
|------------|-------------------|------------|--------------|
| 1,0 | 5 × 5 | 7,5 | 45 |
| 1,5 | 5 × 5 | 7,5 | 45 |
| 1,5 | 8 × 8 diagonaal | 12 | 45 |
| 1,0 | 8 × 8 diagonaal | 12 | 45 |
| 1,5 | 8 × 8 | 12 | 45 |
| 2,0 | 10 × 10 | 12 | 70 |



SLEUFPERFORATIE

| Dikte (mm) | Perforatie (mm Ø) | Steek (mm) | Doorlaat (%) |
|------------|-------------------|------------|--------------|
| 1,5 | 3 × 20 | 6 × 24 | 40 |
| 1,5 | 5 × 25 | 8 × 30 | 50 |

Alle profielen worden in
geanodiseerde, gemoffelde
of brute uitvoering geleverd.

ALUMINIUM PLATEN

STUCCOPLATEN



| Dikte (mm) | Afmeting (mm) | Gewicht per plaat (kg) |
|------------|---------------|------------------------|
| 0,8 | 2000 × 1000 | 4,32 |
| 0,8 | 2500 × 1250 | 6,75 |
| 1,0 | 2000 × 1000 | 5,40 |
| 1,0 | 2500 × 1250 | 8,40 |
| 1,5 | 2500 × 1250 | 12,60 |

ALUMINIUM PLATEN

STANDAARD VLAKKE PLATEN



(AL-MG-1) Met beschermfolie

| Dikte (mm) | Afmeting (mm) | Gewicht per plaat (kg) |
|------------|---------------|------------------------|
| 1 | 2000 × 1000 | 5,40 |
| 1,5 | 2000 × 1000 | 8,10 |
| 2 | 2000 × 1000 | 10,80 |
| 1 | 2500 × 1250 | 8,44 |
| 1,5 | 2500 × 1250 | 12,66 |
| 2 | 2500 × 1250 | 16,88 |
| 1 | 3000 × 1500 | 12,15 |
| 1,5 | 3000 × 1500 | 18,23 |
| 2 | 3000 × 1500 | 24,30 |
| 1 | 3500 × 1500 | 14,18 |
| 1,5 | 3500 × 1500 | 21,27 |
| 2 | 3500 × 1500 | 28,35 |
| 1 | 4000 × 1500 | 16,20 |
| 1,5 | 4000 × 1500 | 24,30 |
| 2 | 4000 × 1500 | 32,40 |

Alle profielen worden in
geanodiseerde, gemoffelde
of brute uitvoering geleverd.

TRANENPLATEN



Alle profielen worden in geanodiseerde, gemoffelde of brute uitvoering geleverd.

Met 2- of 5 tranen 54S (Al-Mg 3.)

| Dikte (mm) | Dikte incl. traan (mm) | Afmeting (mm) | Gewicht per plaat (kg) |
|------------|------------------------|---------------|------------------------|
| 2,5 | 4 | 2000 × 1000 | 14,80 |
| 2,5 | 4 | 2500 × 1250 | 23,60 |
| 2,5 | 4 | 3000 × 1500 | 34,00 |
| 3,5 | 5 | 2000 × 1000 | 21,20 |
| 3,5 | 5 | 2500 × 1250 | 32,20 |
| 3,5 | 5 | 3000 × 1250 | 39,70 |
| 5,0 | 6,5 | 2000 × 1000 | 29,20 |
| 5,0 | 6,5 | 2500 × 1250 | 46,00 |
| 5,0 | 6,5 | 3000 × 1000 | 42,80 |
| 5,0 | 6,5 | 3000 × 1250 | 54,70 |
| 5,0 | 6,5 | 3000 × 1500 | 65,60 |





Bekleding hemelwaterafvoer



Kozijnomkadering



Hemelwaterafvoer

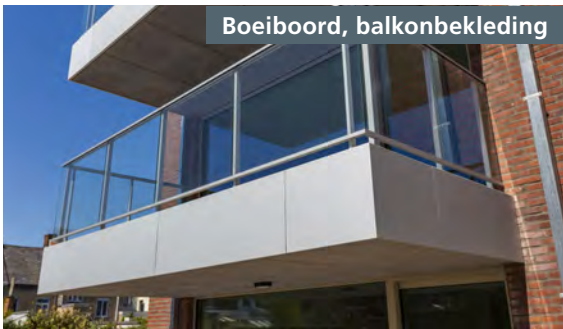

Boeiboord, balkonbekleding



Beplating bij entreerumten

MAATWERK MOGELIJKHEDEN



Geperforeerde platen



Esthetische beplating

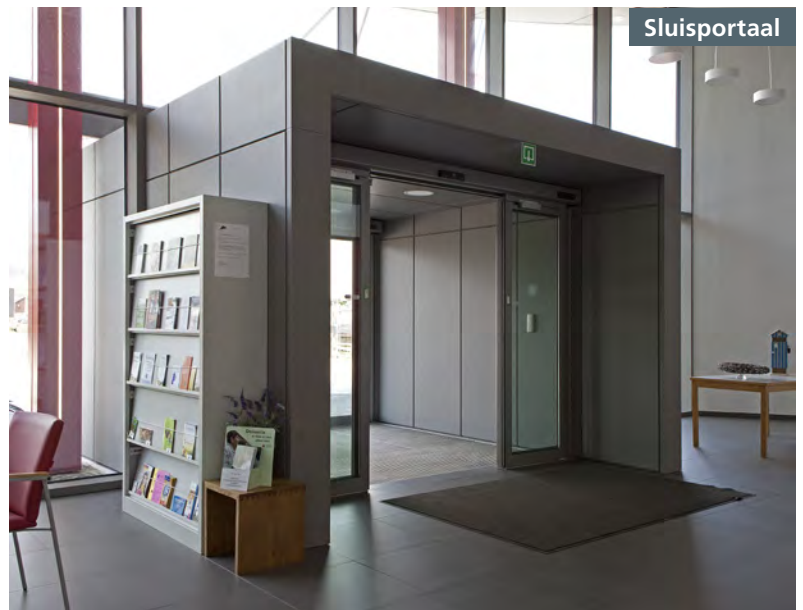

Sluisportaal



Luifelbekleding



Panelen met afwerkingsprofielen

LEVERINGS-PROGRAMMA



Aluminium speelt een steeds belangrijker rol in de realisatie van bouwwerken en in de uitvoering van renovatieprojecten. Deze verhoogde belangstelling vloeit voort uit de noodzaak om de bouwkwaliteit te verbeteren. Tegelijkertijd leidt toepassing van aluminium tot een drastische verlaging van de onderhoudskosten en verlenging van de levensduur.

Montagevoorschriften en onderhoudscontract

Roval Montagevoorschriften voor diverse producten en ons onderhoudscontract kunt u downloaden op onze site, www.roval.eu of scan de QR-code.



Roval Aluminium speelde tijdig op deze ontwikkeling in en stelde een compleet leveringsprogramma samen, dat werd opgebouwd rondom onderstaande productgroepen.

- Profielen en platen
- Dakranden en muuraansluitprofielen
- Muurafdeksystemen
- Dakontluchtingen, noodoverstorten, kiezelbakken en steekstukken
- Waterslagen en lekdorpels
- Hoekbeschermers en schopplaten
- Balusters
- Doorvalbeveiliging
- Ventilatiesystemen
- Afwerkingsprofielen
- Toebehoren groendak
- Privacyschermen
- Boei-, Dagkant- en Kolombekledingen
- Maatwerk, Knip- en zetwerk

Tussentijdse maat- en/of modelwijzigingen zijn vanzelfsprekend altijd mogelijk. De meest actuele modellen, voorschriften en behandelingen zijn op onze website terug te vinden. Geen aansprakelijkheid kan worden aanvaard voor druk- en/of maatfouten.



2021 07



Royal Aluminium BV
Maïsdijk 7 (☎ 9102)
Postbus 145
5700 AC HELMOND
NEDERLAND
t (+31) (0)492 56 10 50
www.royal.nl

Oude Liersebaan 266
B-2570 DUFFEL
BELGIUM
t (+32) (0)15 30 87 00
www.royal.be

1, Rue Victor Cousin
77127 LIEUSAIN
FRANCE
t (+33) (0)1 64 13 85 97
www.royal.eu



BY **REYNAERS**
GROUP

TOGETHER FOR BETTER